

TOKAIDO

170 x 70 x H.58 cm

VASCHE

T

DATI TECNICI

- . 6 Jet orientabili con pressione regolabile
- . Telaio in metallo con piedini . Contenuto acqua 200lt
- . Quantità media sufficiente 150lt

ISTRUZIONI D'INSTALLAZIONE

- C allaccio acqua calda . F allaccio acqua fredda
E punto uscita alimentazione elettrica . S scarico

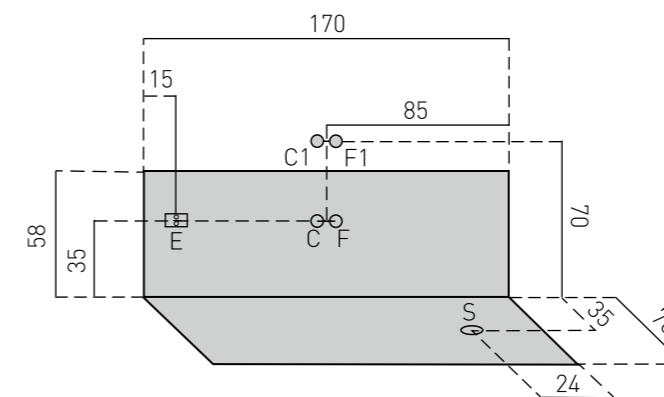

Le quotazioni sono in cm.

TIPOLOGIE DI INSTALLAZIONE

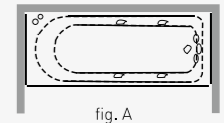

fig. A

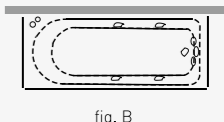

fig. B

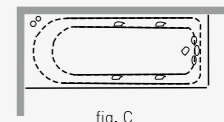

fig. C

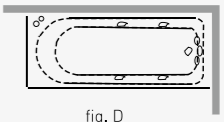

fig. D

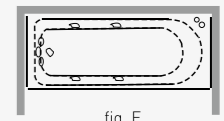

fig. E

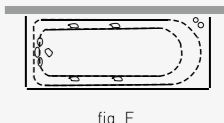

fig. F

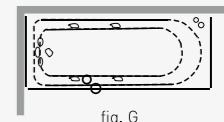

fig. G

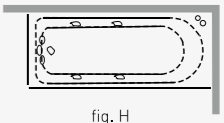

fig. H

VASCA

Vasca da incasso € 176,00

Vasca con pannello frontale € 600,00

Vasca con pannello frontale e laterale € 650,00

Vasca con pannello frontale e 2 laterali € 700,00

VASCA CON IDROMASSAGGIO 6 BOCCHETTE

Vasca con pannello frontale € 1.350,00

Vasca con pannello frontale e laterale € 1.400,00

Vasca con pannello frontale e 2 laterali € 1.450,00

PANNELLO MULTIFUNZIONE

Blower con accensione digitale, igienizzante, cromoterapia, radio, idromassaggio pulsato € 1.200,00

Blower con accensione pneumatica € 550,00

ACCESSORI SU RICHIESTA

Rubinetteria bordo vasca tonda € 450,00

Rubinetteria bordo vasca quadrata € 500,00

Colonna di scarico € 58,00